



**OBSERVACIONES.** Las puertas son espejo a ambas caras. El interior es de DM-Hidrófugo chapado con melamina Antracita de alta protección. Los laterales exteriores y el fondo o trasera interior están forrados en espejo. Los estantes están fabricados en cristal PARSOL® Gris de 5mm. En modulaciones donde se unen diferentes espejos, el diseño de las puertas será modificado para obtener un aspecto visual unificado de la composición. Para unir módulos se deben añadir tantos paneles verticales como uniones se pretendan, estos paneles van forrados en espejo.

**NOTES.** Both door faces are mirrors. The interior is made of water-resistant MDF boards, laminated with highly protective melamine Anthracite. The back part is covered with a mirror. The shelves are made of grey PARSOL® glass of 5mm thickness. Either 100mm or 150mm can be chosen for the width. In compositions where several mirrors are put together, door design will be modified in order to have a unified visual aspect of the composition. In order to join modules together as many vertical panels as required joints must be added. These panels will be all covered in mirror.

**OBSERVATIONS.** Les portes sont des miroirs à double face. L'intérieur est en DM-Hydrofuge recouvert de mélamine Anthracite de haute protection. Les côtés extérieurs et le fond intérieur sont recouverts de miroir. Les étagères sont fabriquées en verre PARSOL® Gris de 5mm. Pour les compositions avec plusieurs miroirs, le design des portes sera modifié pour obtenir un aspect visuel d'une composition unifiée. Pour unir les modules, il faut ajouter autant de panneaux qu'il y a d'unions, ces panneaux seront recouverts de miroir.



**OSSERVAZIONI.** Le ante sono a specchio su ogni faccia. L'interno è in fibra di legno a media densità idrorepellente con melamina Antracite ad alta protezione. I laterali esterni e il fondo o parte posteriore interna sono rivestiti di specchio. I ripiani sono fabbricati in vetro PARSOL® Grigio da 5 mm. In moduli composti di diversi specchi uniti, il design delle ante si modificherà in modo da uniformare l'aspetto visivo della composizione. Per unire i moduli aggiungere tanti pannelli verticali quante unioni si vogliono ottenere; questi pannelli sono rivestiti di specchio.

**HINWEISE.** Türen beidseitig in Spiegelausführung. Innenmaterial feuchtigkeitsresistente MDF-Platten, Laminat aus hoch schützendem Melaminharz Anthrazit. Außenseiten sowie Vor- und Rückteil aus Spiegel. Die Regalböden werden aus Glas PARSOL® Grau, Dicke 5mm, gefertigt. In Varianten oder Modifikationen mit mehreren verschiedenen Spiegeln werden die Türen dem Design angepasst, um einen einheitlichen Aspekt zu erhalten. Für Erweiterung und Vergrößerung der Module müssen sowohl vertikale Elemente als auch deren zusätzliche Befestigungen und Zubehörteile addiert werden. Erweiterungselemente ebenfalls aus Spiegelglas.

**ПРИМЕЧАНИЕ.** Дверцы с зеркальным покрытием по обе стороны. Внутренняя поверхность шкафа выполнена из водоотталкивающей МДФ доски, обшитой высокопрочным меламином цвета Антрацит. Боковые внешние и задняя внутренняя стенка покрыты зеркалом. Полки изготовлены из серого стекла PARSOL® (5мм). В композициях из нескольких зеркал дизайн дверей модифицируется для достижения единого зрительного восприятия. Для соединения модулей необходимо подобрать соответствующие вертикальные панели, которые тоже обшиваются зеркалом.

Modulado horizontal de espejos / Horizontal mirror modulation / Modulation horizontale de miroirs / ripetizione modulare di specchi orizzontale / Horizontale Kombination der Spiegel / Горизонтальная композиция зеркал

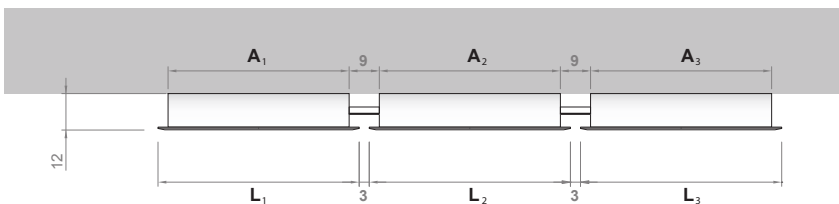
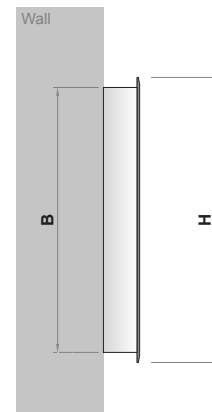
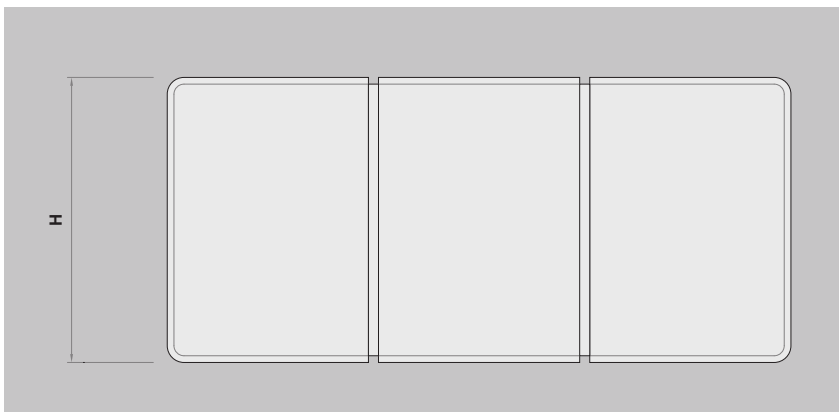

$$A = L - 6$$

$$B = H - 6$$

ESPEJOS CAMERINOS · DRESSING MIRRORS · MIROIRS CABINETS · SPECCHI CAMERINO · GARDEROBENSPIEGEL · ЗЕРКАЛЬНЫЕ ШКАФЫ

Instalación de grifería sobre espejo / Mixer installation on the mirror / Installation robinetterie sur miroir / Installazione di rubinetteria su specchio / Installation der Armaturen auf Spiegel / Установка смесителя на зеркало.

**OBSERVACIONES.** Esta preinstalación está diseñada exclusivamente para las colecciones de Graff ME, ME25, Sento, Sade, Targa, Solar, Phase, Terra, Qubic y Qubic Tre. Para la correcta instalación de la grifería, se deberán extraer las tomas de agua dentro del área establecida en la ilustración. La parte interna de la grifería vendrá preinstalada desde fábrica en el espejo.

**NOTES.** The pre-fitted hole for tap to be mounted on the mirror is exclusively designed for GRAFF collections ME25, Sento, Sade, Targa, Solar, Phase, Terra, Qubic and Qubic Tre. For the correct installation of the mixer on the mirror, hydrants must be extracted from the area showed in the picture. The rough part of the mixer will come installed on the mirror from the factory.

**OBSERVATIONS.** Cette pré-installation est exclusivement pensée pour les collections ME, ME25, Sento, Sade, Targa, Solar, Phase, Terra, Qubic et Qubic Tre de Graff. Afin d'assurer la correcte installation de la robinetterie, il sera nécessaire d'établir les arrivées d'eau sur la surface définie sur le plan. La partie interne de la robinetterie sera préalablement fixée au miroir en usine.

**OSSERVAZIONI.** Questa preinstallazione è stata progettata esclusivamente per le collezioni Graff ME, ME25, Sento, Sade, Targa, Solar, Phase, Terra, Qubic e Qubic Tre. Per una corretta installazione della rubinetteria, le prese d'acqua si dovranno estrarre dall'interno dell'area indicata in figura. La parte interna della rubinetteria si fornirà già preinstallata nello specchio.

**HINWEISE.** Diese Vorinstallation ist exklusiv designt für die Kollektionen Graff ME, ME25, Sento, Sade, Targa, Solar, Phase, Terra, Qubic und QubicTre. Für eine korrekte Installation müssen sich Kalt- und Warmwasseranschluss innerhalb der in der Illustration ersichtlichen und markierten Zone befinden. Die innenliegenden Teile des Hahnes werden werksseitig am Spiegel vorinstalliert.

**ПРИМЕЧАНИЕ.** Такой тип монтажа возможен лишь в коллекциях Graff ME, ME25, Sento, Sade, Targa, Solar, Phase, Terra, Qubic и Qubic Tre. При правильном монтаже смесителя подача воды должна осуществляться внутри установленной зоны согласно рисунку. Монтажная часть смесителя встраивается в зеркало при сборке на фабрике.

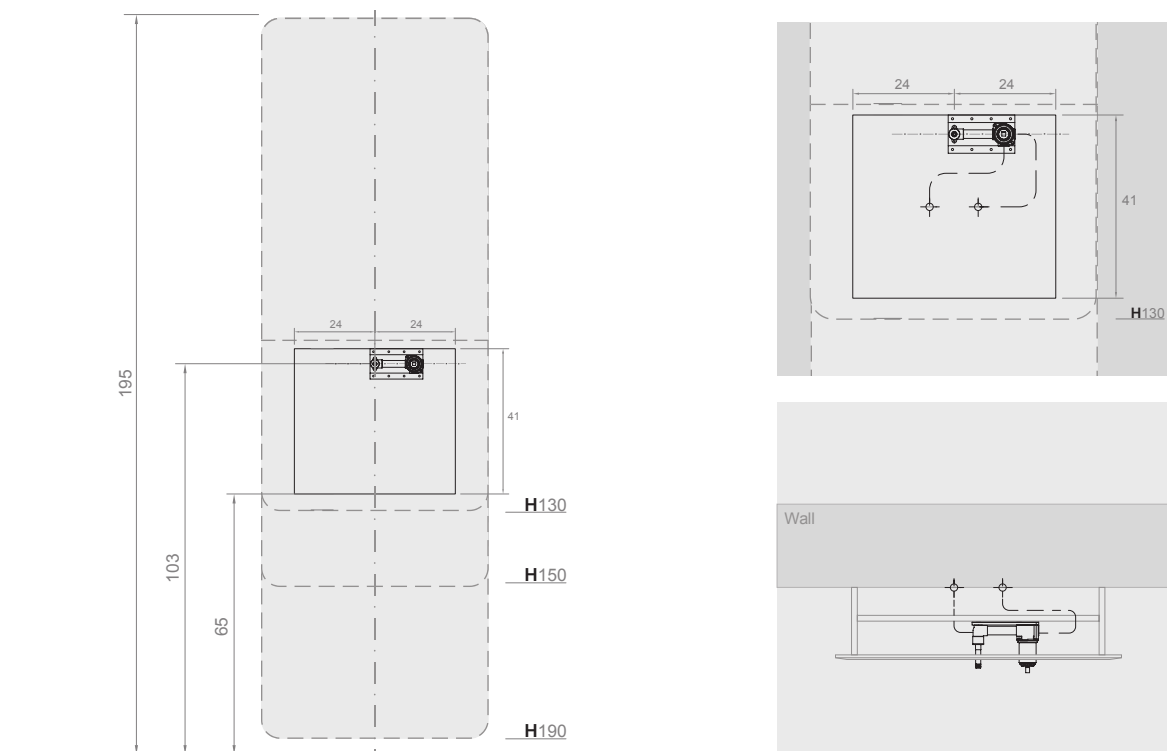

## ORIGIN

: inbani

ESPEJOS CAMERINOS · DRESSING MIRRORS · MIROIRS CABINETS · SPECCHI CAMERINO · GARDEROBENSPIEGEL · ЗЕРКАЛЬНЫЕ ШКАФЫ

Panel Vertical para la modulación de espejos / Vertical panel for mirror modulation / Panneau vertical pour la composition de miroirs / Pannello verticale per la ripetizione modulare di specchi / Vertikales Spiegelwand-Element / Вертикальная панель для композиции зеркал.

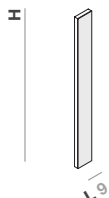

Cod.	H	
<b>OG001S</b>	85	97
<b>OG002S</b>	130	115
<b>OG003S</b>	150	123
<b>OG004S</b>	190	140

ALTURA 85 cm / 85 cm height / Hauteur 85 cm / Altezza 85 cm / Höhe 85 cm / Высота 85 см

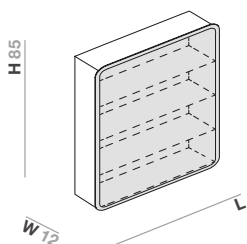

Cod.	L	
<b>OG100C</b>	50	1196
<b>OG101C</b>	60	1287

Con iluminación LED INTERIOR / With INTERIOR LED lighting / Avec éclairage LED INTÉRIEUR / Con illuminazione LED INTERIORE / Mit INNENBELEUCHTUNG LED / С ВНУТРЕННЕЙ подсветкой LED.

<b>OG100CL</b>	50	1589
<b>OG101CL</b>	60	1691

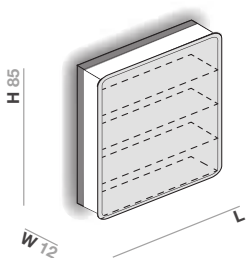

Con iluminación LED EXTERIOR / With EXTERIOR LED lighting / Avec éclairage LED EXTÉRIEUR / Con illuminazione LED ESTERNA / Mit AUSSENBELEUCHTUNG LED / С ВНЕШНЕЙ подсветкой LED.

Cod.	L	
<b>OG100LC</b>	50	1747
<b>OG101LC</b>	60	1859

Con iluminación LED EXTERIOR e INTERIOR / With EXTERIOR and INTERIOR LED lighting / Avec éclairage LED EXTÉRIEUR et INTÉRIEUR / Con illuminazione LED INTERIORE e ESTERNA / Mit vorinstallierter Öffnung für Armatur. INNEN- UND AUSSENBELEUCHTUNG LED / С ВНУТРЕННЕЙ и ВНЕШНЕЙ подсветкой LED.

<b>OG100LCL</b>	50	2048
<b>OG101LCL</b>	60	2169

## ORIGIN

: inbani

ESPEJOS CAMERINOS · DRESSING MIRRORS · MIROIRS CABINETS · SPECCHI CAMERINO · GARDEROBENSPIEGEL · ЗЕРКАЛЬНЫЕ ШКАФЫ

ALTURA 130 cm / 130 cm height / Hauteur 130 cm / Altezza 130 cm / Höhe 130 cm / Высота 130 cm

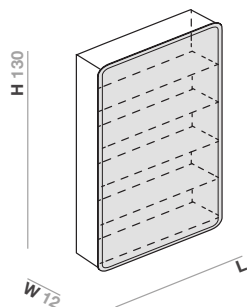

Cod.	L	
<b>OG102C</b>	50	1513
<b>OG103C</b>	60	1544

Con iluminación LED INTERIOR / With INTERIOR LED lighting / Avec éclairage LED INTÉRIEUR / Con illuminazione LED INTERIORE / Mit INNENBELEUCHTUNG LED / C ВНУТРЕННЕЙ подсветкой LED.

<b>OG102CL</b>	50	1908
<b>OG103CL</b>	60	1949

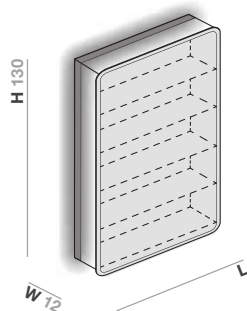

Con iluminación LED EXTERIOR / With EXTERIOR LED lighting / Avec éclairage LED EXTÉRIEUR / Con illuminazione LED ESTERNA / Mit AUSSENBELEUCHTUNG LED / C ВНЕШНЕЙ подсветкой LED.

Cod.	L	
<b>OG102LC</b>	50	2156
<b>OG103LC</b>	60	2206

Con iluminación LED EXTERIOR e INTERIOR / With EXTERIOR and INTERIOR LED lighting / Avec éclairage LED EXTÉRIEUR et INTÉRIEUR / Con illuminazione LED INTERIORE e ESTERNA / Mit vorinstallierter Öffnung für Armatur. INNEN- UND AUSSENBELEUCHTUNG LED / C ВНУТРЕННЕЙ и ВНЕШНЕЙ подсветкой LED.

<b>OG102LCL</b>	50	2457
<b>OG103LCL</b>	60	2517

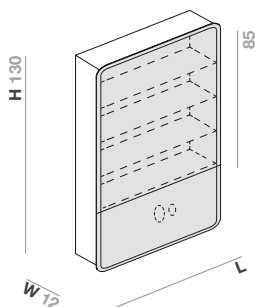

Con preinstalación para grifería montada sobre el espejo / With pre-fitted hole for tap to be mounted on the mirror / Avec pré-installation pour robinetterie montée sur le miroir / Con preinstallazione per rubinetteria montata sullo specchio / Mit vorinstallierter Öffnung für Armatur / Со специальной конструкцией и отверстием для установки смесителя непосредственно на зеркало.

Cod.	L	
<b>OG105C</b>	60	1614

Con preinstalación para grifería montada sobre el espejo e iluminación LED INTERIOR / With pre-fitted hole for tap to be mounted on the mirror and with INTERIOR LED lighting / Avec pré-installation pour robinetterie montée sur le miroir et éclairage LED INTÉRIEUR / Con preinstallazione per rubinetteria montata sullo specchio e illuminazione LED INTERIORE / Mit vorinstallierter Öffnung für Armatur, INNENBELEUCHTUNG LED / Со специальной конструкцией и отверстием для установки смесителя на зеркало и ВНУТРЕННЕЙ подсветкой LED.

<b>OG105CL</b>	60	2019
----------------	----	------

## ORIGIN

: inbani

ESPEJOS CAMERINOS · DRESSING MIRRORS · MIROIRS CABINETS · SPECCHI CAMERINO · GARDEROBENSPIEGEL · ЗЕРКАЛЬНЫЕ ШКАФЫ

ALTURA 130 cm / 130 cm height / Hauteur 130 cm / Altezza 130 cm / Höhe 130 cm / Высота 130 cm

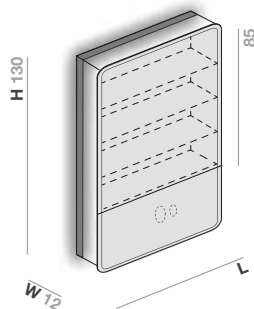

**Con preinstalación para grifería montada sobre el espejo e iluminación LED EXTERIOR** / With pre-fitted hole for tap to be mounted on the mirror and with EXTERIOR LED lighting / Avec pré-installation pour robinetterie montée sur le miroir et éclairage LED EXTÉRIEUR / Con preinstallazione per rubinetteria montata sullo specchio e illuminazione LED ESTERNA / Mit vorinstallierter Öffnung für Armatur. AUSSENBELEUCHTUNG LED / Со специальной конструкцией и отверстием для установки смесителя непосредственно на зеркало и ВНЕШНЕЙ подсветкой LED.

Cod.	L	
<b>OG105LC</b>	60	2276

**Con preinstalación para grifería montada sobre el espejo e iluminación LED EXTERIOR e INTERIOR** / With pre-fitted hole for tap to be mounted on the mirror and with INTERIOR and EXTERIOR LED lighting / Avec pré-installation pour robinetterie montée sur le miroir et éclairage LED EXTÉRIEUR et INTÉRIEUR / Con preinstallazione per rubinetteria montata sullo specchio e illuminazione LED ESTERIORE E INTERNA / Mit vorinstallierter Öffnung für Armatur. INNEN- und AUSSENBELEUCHTUNG LED / Со специальной конструкцией и отверстием для установки смесителя непосредственно на зеркало и с ВНЕШНЕЙ и ВНУТРЕННЕЙ подсветкой LED.

<b>OG105LCL</b>	60	2587
-----------------	----	------

ALTURA 150 cm / 150 cm height / Hauteur 150 cm / Altezza 150 cm / Höhe 150 cm / Высота 150 cm

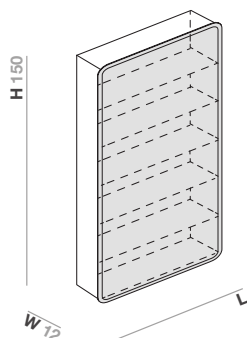

Cod.	L	
<b>OG106C</b>	50	1674
<b>OG107C</b>	60	1708

**Con iluminación LED INTERIOR** / With INTERIOR LED lighting / Avec éclairage LED INTÉRIEUR / Con illuminazione LED INTERIORE / Mit INNENBELEUCHTUNG LED / С ВНУТРЕННЕЙ подсветкой LED.

<b>OG106CL</b>	50	2069
<b>OG107CL</b>	60	2113

**Con iluminación LED EXTERIOR** / With EXTERIOR LED lighting / Avec éclairage LED EXTÉRIEUR / Con illuminazione LED ESTERNA / Mit AUSSENBELEUCHTUNG LED / С ВНЕШНЕЙ подсветкой LED.

Cod.	L	
<b>OG106LC</b>	50	2414
<b>OG107LC</b>	60	2467

**Con iluminación LED EXTERIOR e INTERIOR** / With EXTERIOR and INTERIOR LED lighting / Avec éclairage LED EXTÉRIEUR et INTÉRIEUR / Con illuminazione LED INTERIORE e ESTERNA / Mit vorinstallierter Öffnung für Armatur. INNEN- und AUSSENBELEUCHTUNG LED / С ВНУТРЕННЕЙ и ВНЕШНЕЙ подсветкой LED.

<b>OG106LCL</b>	50	2713
<b>OG107LCL</b>	60	2778

## ORIGIN

: inbani

ESPEJOS CAMERINOS · DRESSING MIRRORS · MIROIRS CABINETS · SPECCHI CAMERINO · GARDEROBENSPIEGEL · ЗЕРКАЛЬНЫЕ ШКАФЫ

ALTURA 150 cm / 150 cm height / Hauteur 150 cm / Altezza 150 cm / Höhe 150 cm / Высота 150 cm

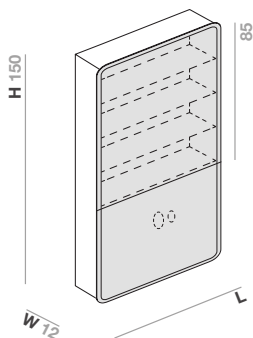

**Con preinstalación para grifería montada sobre el espejo / With pre-fitted hole for tap to be mounted on the mirror / Avec pré-installation pour robinetterie montée sur le miroir / Con preinstallazione per rubinetteria montata sullo specchio / Mit vorinstallierter Öffnung für Armatur / Со специальной конструкцией и отверстием для установки смесителя непосредственно на зеркало.**

Cod. **L**

**OG109C** 60 1778

**Con preinstalación para grifería montada sobre el espejo e iluminación LED INTERIOR / With pre-fitted hole for tap to be mounted on the mirror and with INTERIOR LED lighting / Avec pré-installation pour robinetterie montée sur le miroir et éclairage LED INTÉRIEUR / Con preinstallazione per rubinetteria montata sullo specchio e illuminazione LED INTERIORE / Mit vorinstallierter Öffnung für Armatur, INNENBELEUCHTUNG LED / Со специальной конструкцией и отверстием для установки смесителя на зеркало и ВНУТРЕННЕЙ подсветкой LED.**

**OG109CL** 60 2183

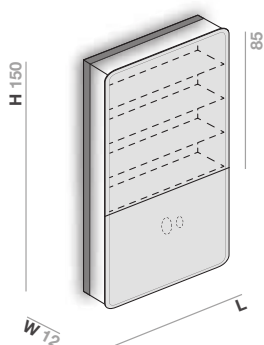

**Con preinstalación para grifería montada sobre el espejo e iluminación LED EXTERIOR / With pre-fitted hole for tap to be mounted on the mirror and with EXTERIOR LED lighting / Avec pré-installation pour robinetterie montée sur le miroir et éclairage LED EXTÉRIEUR / Con preinstallazione per rubinetteria montata sullo specchio e illuminazione LED ESTERNA / Mit vorinstallierter Öffnung für Armatur, AUSSENBELEUCHTUNG LED / Со специальной конструкцией и отверстием для установки смесителя непосредственно на зеркало и ВНЕШНЕЙ подсветкой LED.**

Cod. **L**

**OG109LC** 60 2537

**Con preinstalación para grifería montada sobre el espejo e iluminación LED EXTERIOR e INTERIOR / With pre-fitted hole for tap to be mounted on the mirror and with INTERIOR and EXTERIOR LED lighting / Avec pré-installation pour robinetterie montée sur le miroir et éclairage LED EXTÉRIEUR et INTÉRIEUR / Con preinstallazione per rubinetteria montata sullo specchio e illuminazione LED ESTERIORE E INTERNA / Mit vorinstallierter Öffnung für Armatur, INNEN- und AUSSENBELEUCHTUNG LED / Со специальной конструкцией и отверстием для установки смесителя непосредственно на зеркало и с ВНЕШНЕЙ и ВНУТРЕННЕЙ подсветкой LED.**

**OG109LCL** 60 2848

ALTURA 190 cm / 190 cm height / Hauteur 190 cm / Altezza 190 cm / Höhe 190 cm / Высота 190 cm

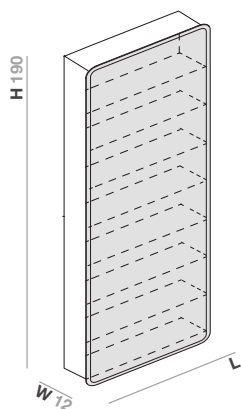

Cod. **L**

**OG110C** 50 1910

**OG111C** 60 2299

**Con iluminación LED INTERIOR / With INTERIOR LED lighting / Avec éclairage LED INTÉRIEUR / Con illuminazione LED INTERIORE / Mit INNENBELEUCHTUNG LED / С ВНУТРЕННЕЙ подсветкой LED.**

**OG110CL** 50 2304

**OG111CL** 60 2703

## ORIGIN

: inbani

ESPEJOS CAMERINOS · DRESSING MIRRORS · MIROIRS CABINETS · SPECCHI CAMERINO · GARDEROBENSPIEGEL · ЗЕРКАЛЬНЫЕ ШКАФЫ

ALTURA 190 cm / 190 cm height / Hauteur 190 cm / Altezza 190 cm / Höhe 190 cm / Высота 190 cm

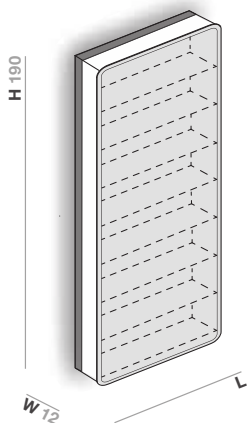

Con iluminación LED EXTERIOR / with EXTERIOR LED lighting / Avec éclairage LED EXTÉRIEUR / Con illuminazione LED ESTERNA / Mit AUSSENBELEUCHTUNG LED / С ВНЕШНЕЙ подсветкой LED.

Cod.	L	
<b>OG110LC</b>	50	2783
<b>OG111LC</b>	60	3192

Con iluminación LED EXTERIOR e INTERIOR / With EXTERIOR and INTERIOR LED lighting / Avec éclairage LED EXTÉRIEUR et INTÉRIEUR / Con illuminazione LED INTERIORE e ESTERNA / Mit vorinstallierter Öffnung für Armatur. INNEN- und AUSSENBELEUCHTUNG LED / С ВНУТРЕННЕЙ и ВНЕШНЕЙ подсветкой LED.

<b>OG110LCL</b>	50	3083
<b>OG111LCL</b>	60	3503

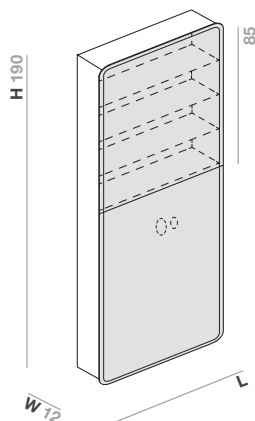

Con preinstalación para grifería montada sobre el espejo / With pre-fitted hole for tap to be mounted on the mirror / Avec pré-installation pour robinetterie montée sur le miroir / Con preinstallazione per rubinetteria montata sullo specchio / Mit vorinstallierter Öffnung für Armatur / Со специальной конструкцией и отверстием для установки смесителя непосредственно на зеркало.

Cod.	L	
<b>OG113C</b>	60	2369

Con preinstalación para grifería montada sobre el espejo e iluminación LED INTERIOR / With pre-fitted hole for tap to be mounted on the mirror and with INTERIOR LED lighting / Avec pré-installation pour robinetterie montée sur le miroir et éclairage LED INTÉRIEUR / Con preinstallazione per rubinetteria montata sullo specchio e illuminazione LED INTERIORE / Mit vorinstallierter Öffnung für Armatur. INNENBELEUCHTUNG LED / Со специальной конструкцией и отверстием для установки смесителя на зеркало и ВНУТРЕННЕЙ подсветкой LED.

<b>OG113CL</b>	60	2773
----------------	----	------

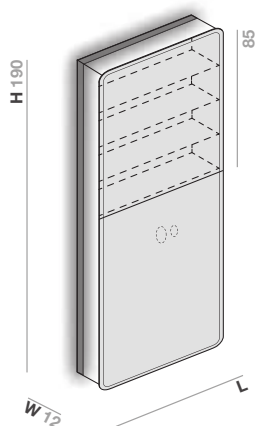

Con preinstalación para grifería montada sobre el espejo e iluminación LED EXTERIOR / With pre-fitted hole for tap to be mounted on the mirror and with EXTERIOR LED lighting / Avec pré-installation pour robinetterie montée sur le miroir et éclairage LED EXTÉRIEUR / Con preinstallazione per rubinetteria montata sullo specchio e illuminazione LED ESTERNA / Mit vorinstallierter Öffnung für Armatur. AUSSENBELEUCHTUNG LED / Со специальной конструкцией и отверстием для установки смесителя непосредственно на зеркало и ВНЕШНЕЙ подсветкой LED.

Cod.	L	
<b>OG113LC</b>	60	3262

Con preinstalación para grifería montada sobre el espejo e iluminación LED EXTERIOR e INTERIOR / With pre-fitted hole for tap to be mounted on the mirror and with INTERIOR and EXTERIOR LED lighting / Avec pré-installation pour robinetterie montée sur le miroir et éclairage LED EXTÉRIEUR et INTÉRIEUR / Con preinstallazione per rubinetteria montata sullo specchio e illuminazione LED ESTERIORE E INTERNA / Mit vorinstallierter Öffnung für Armatur. INNEN- und AUSSENBELEUCHTUNG LED / Со специальной конструкцией и отверстием для установки смесителя непосредственно на зеркало и с ВНЕШНЕЙ и ВНУТРЕННЕЙ подсветкой LED.

<b>OG113LCL</b>	60	3573
-----------------	----	------



**ESPEJOS CAMERINO EMPOTRADOS / RECESSED DRESSING MIRRORS / MIROIRS CABINETS INTÉGRÉS / SPECCHIO CAMERINO  
INCASSATO / EINGEBAUTER GARDEROBENSPIEGEL / ВСТРОЕННЫЕ ЗЕРКАЛЬНЫЕ ШКАФЫ**



**OBSERVACIONES.** Las puertas son espejo a ambas caras. El interior es de DM-Hidrófugo chapado con melamina Antracita de alta protección. El fondo o trasera interior esta forrada en espejo. Los estantes están fabricados en cristal PARSOL® Gris de 5mm. En modulaciones donde se unen diferentes espejos, el diseño de las puertas será modificado para obtener un aspecto visual unificado de la composición. Para unir módulos se deben añadir tantos paneles verticales como uniones se pretendan, estos paneles van forrados en espejo. Para los camerinos empotrados se proporciona un marco para la obra, el cual tapa el posible desfase que pueda haber entre la pared y el mueble.

**NOTES.** Both door faces are mirrors. The interior is made of water-resistant MDF boards, laminated with highly protective melamine Anthracite. The back part is covered with a mirror. The shelves are made of grey PARSOL® glass of 5mm thickness. Either 100mm or 150mm can be chosen for the width. In compositions where several mirrors are put together, door design will be modified in order to have a unified visual aspect of the composition. In order to join modules together as many vertical panels as required joints must be added. These panels will be all covered in mirror. For recessed mirrors a frame for the installation will be provided. This will cover any mismatch that may appear between the wall and the furniture.

**OBSERVATIONS.** Les portes sont des miroirs à double face. L'intérieur est en DM-Hydrofuge recouvert de mélamine Anthracite de haute protection. Les côtés extérieurs et le fond intérieur sont recouverts de miroir. Les étagères sont fabriquées en verre PARSOL® Gris de 5mm. Pour les compositions avec plusieurs miroirs, le design des portes sera modifié pour obtenir un aspect visuel d'une composition unifiée. Pour unir les modules, il faut ajouter autant de panneaux qu'il y a d'unions, ces panneaux seront recouverts de miroir.

**OSSERVAZIONI.** Le ante sono a specchio su ogni faccia. L'interno è in fibra di legno a media densità idrorepellente con melamina Antracite ad alta protezione. I laterali esterni e il fondo o parte posteriore interna sono rivestiti di specchio. I ripiani sono fabbricati in vetro PARSOL® Grigio da 5 mm. In moduli composti da diversi specchi uniti, il design delle ante si modificherà in modo da uniformare l'aspetto visivo della composizione. Per unire i moduli, aggiungere tanti pannelli verticali quante unioni si vogliono ottenere; questi pannelli sono rivestiti da specchio.

**HINWEISE.** Türen beidseitig in Spiegelausführung. Innenmaterial feuchtigkeitsresistente MDF-Platten, Laminat aus hoch schützendem Melaminharz Anthrazit. Außenseiten sowie Vor- und Rückteil aus Spiegel. Die Regalböden werden aus Glas PARASOL® Grau, Dicke 5mm, gefertigt. In Varianten oder Modifikationen mit mehreren verschiedenen Spiegeln werden die Türen dem Design angepasst, um einen einheitlichen Aspekt zu erhalten. Für Erweiterung und Vergrößerung der Module müssen sowohl vertikale Elemente als auch deren zusätzliche Befestigungen und Zubehörteile addiert werden. Erweiterungselemente ebenfalls aus Spiegelglas.

**ПРИМЕЧАНИЕ.** Дверцы с зеркальным покрытием по обе стороны. Внутренняя поверхность шкафа выполнена из водоотталкивающей МДФ доски, обшитой высокопрочным меламином цвета Антрацит. Боковые внешние и задняя внутренняя стенка покрыты зеркалом. Полки изготовлены из серого стекла PARSOL® (5мм). В композициях из нескольких зеркал дизайн дверей модифицируется для достижения единого зрительного восприятия. Для соединения модулей необходимо подобрать соответствующие вертикальные панели, которые тоже обшиваются зеркалом.



**Marco de aluminio lacado antracita el cual tapa el posible desfase que pueda haber entre la pared y el mueble.**

*Anthracite lacquered aluminum frame to cover the gap that may exist between the wall and the furniture is supplied for the project.*

*Cadre d'aluminium laqué anthracite pour couvrir le possible écart existant entre le mur et le meuble.*

*Cornice di alluminio laccato in antracite con il quale è possibile coprire il divario che potrebbe esserci tra il muro e il mobile.*

*Anthrazitlackierter Aluminiumrahmen zur Abdeckung eventuell auftretender Zwischenräume und Ungleichheiten zwischen Wand und Modul.*

*Алюминиевая лакированная рама цвета Антрацит, закрывающая зазор между стеной и мебелью.*

LED ON



ESPEJOS CAMERINO EMPOTRADOS / RECESSED DRESSING MIRRORS / MIROIRS CABINETS INTÉGRÉS / SPECCHIO CAMERINO  
 INCASSATO / EINGEBAUTER GARDEROBENSPIEGEL / ВСТРОЕННЫЕ ЗЕРКАЛЬНЫЕ ШКАФЫ

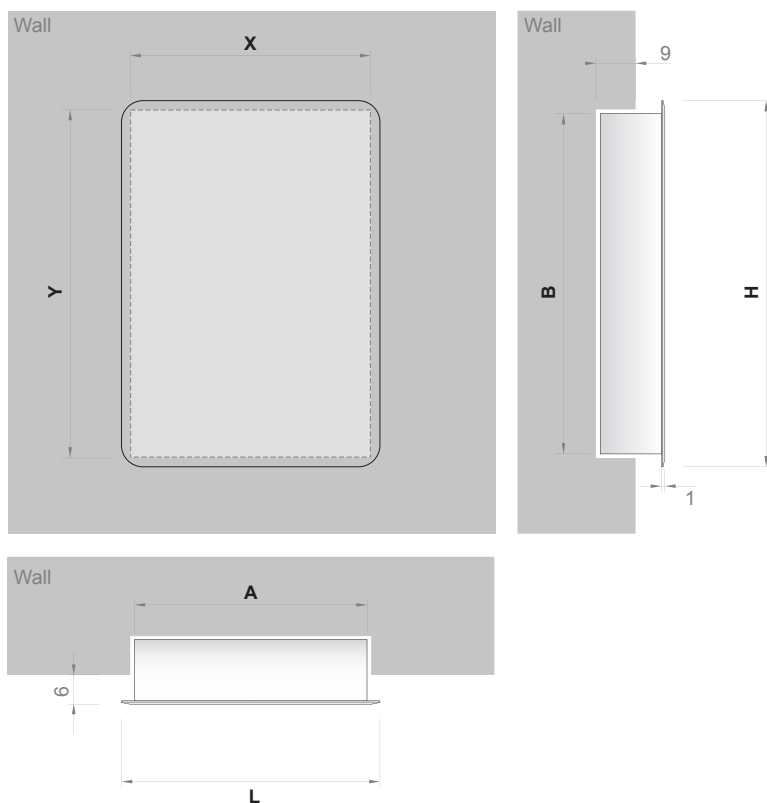

Nicho en la pared / Wall niche / Niche murale / Nicchia a parete / Wandnische / Стены ниша

$$X = 0,5 + A + 0,5$$

$$Y = B + 0,5$$

$$A = L - 6$$

$$B = H - 6$$

# ORIGIN

: inbani

**ESPEJOS CAMERINO EMPOTRADOS / RECESSED DRESSING MIRRORS / MIROIRS CABINETS INTÉGRÉS / SPECCHIO CAMERINO INCASSATO / EINGEBAUTER GARDEROBENSPIEGEL / ВСТРОЕННЫЕ ЗЕРКАЛЬНЫЕ ШКАФЫ**

**Modulación horizontal de espejos / Horizontal mirror modulation / Modulation horizontale de miroirs / Ripetizione modulare di specchi orizzontale / Horizontale Kombination der Spiegel / Горизонтальная композиция зеркал**

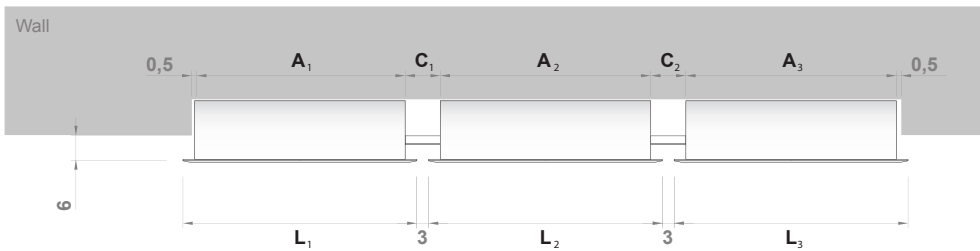
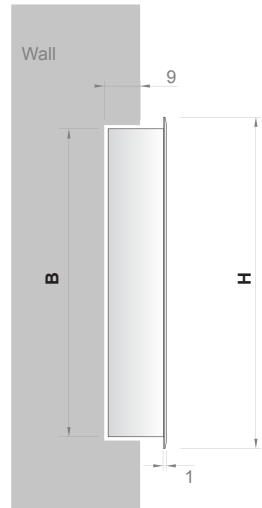
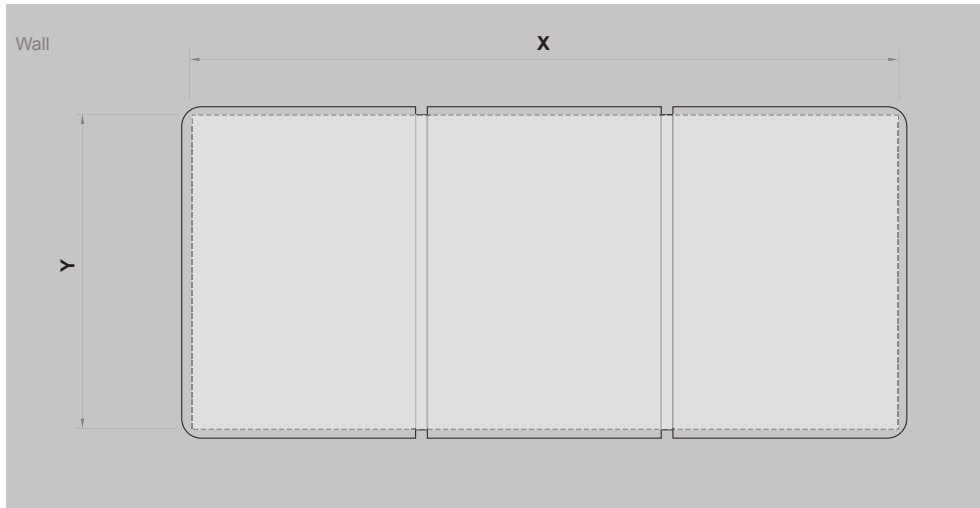

**Nicho en la pared / Wall niche / Niche murale / Nicchia a parete / Wandnische / Стены ниша**

$$X = ( 0,5 + A_1 + C_1 + A_2 + C_2 + A_3 \dots + 0,5 )$$

$$Y = B + 0,5$$

$$A = L - 6$$

$$B = H - 6$$

$$C = 9$$

**ESPEJOS CAMERINO EMPOTRADOS / RECESSED DRESSING MIRRORS / MIROIRS CABINETS INTÉGRÉS / SPECCHIO CAMERINO INCASSATO / EINGEBAUTER GARDEROBENSPIEGEL / ВСТРОЕННЫЕ ЗЕРКАЛЬНЫЕ ШКАФЫ**

Instalación de grifería sobre espejo / Mixer installation on the mirror / Installation robinetterie sur miroir / Installazione di rubinetteria su specchio / Installation der Armaturen auf Spiegel / Установка смесителя на зеркало.

**OBSERVACIONES.** Esta preinstalación está diseñada exclusivamente para las colecciones de Graff ME, ME25, Sento, Sade, Targa, Solar, Phase, Terra, Qubic y Qubic Tre. Para la correcta instalación de la grifería, se deberán extraer las tomas de agua dentro del área establecida en la ilustración. La parte interna de la grifería vendrá preinstalada desde fábrica en el espejo.

**NOTES.** The pre-fitted hole for tap to be mounted on the mirror is exclusively designed for GRAFF collections ME25, Sento, Sade, Targa, Solar, Phase, Terra, Qubic and Qubic Tre. For the correct installation of the mixer on the mirror, hydrants must be extracted from the area showed in the picture. The rough part of the mixer will come installed on the mirror from the factory.

**OBSERVATIONS.** Cette pré-installation est exclusivement pensée pour les collections ME, ME25, Sento, Sade, Targa, Solar, Phase, Terra, Qubic et Qubic Tre de Graff. Afin d'assurer la correcte installation de la robinetterie, il sera nécessaire d'établir les arrivées d'eau sur la surface définie sur le plan. La partie interne de la robinetterie sera préalablement fixée au miroir en usine.

**OSSERVAZIONI.** Questa preinstallazione è stata progettata esclusivamente per le collezioni Graff ME, ME25, Sento, Sade, Targa, Solar, Phase, Terra, Qubic e Qubic Tre. Per una corretta installazione della rubinetteria, le prese d'acqua si dovranno estrarre dall'interno dell'area indicata in figura. La parte interna della rubinetteria si fornirà già preinstallata nello specchio.

**HINWEISE.** Diese Vorinstallation ist exklusiv design für die Kollektionen Graff ME, ME25, Sento, Sade, Targa, Solar, Phase, Terra, Qubic und QubicTre. Für eine korrekte Installation müssen sich Kalt- und Warmwasseranschluss innerhalb der in der Illustration ersichtlichen und markierten Zone befinden. Die innenliegenden Teile des Hahnes werden werksseitig am Spiegel vorinstalliert.

**ПРИМЕЧАНИЕ.** Такой тип монтажа возможен лишь в коллекциях Graff ME, ME25, Sento, Sade, Targa, Solar, Phase, Terra, Qubic и Qubic Tre. При правильном монтаже смесителя подача воды должна осуществляться внутри установленной зоны согласно рисунку. Монтажная часть смесителя встраивается в зеркало при сборке на фабрике.

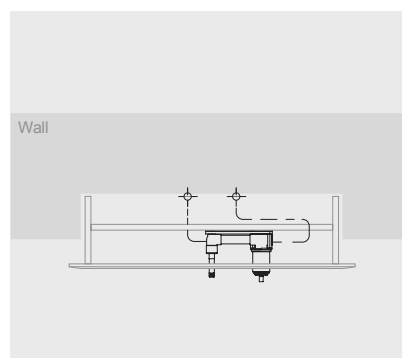
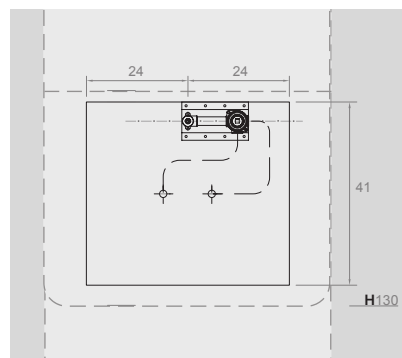
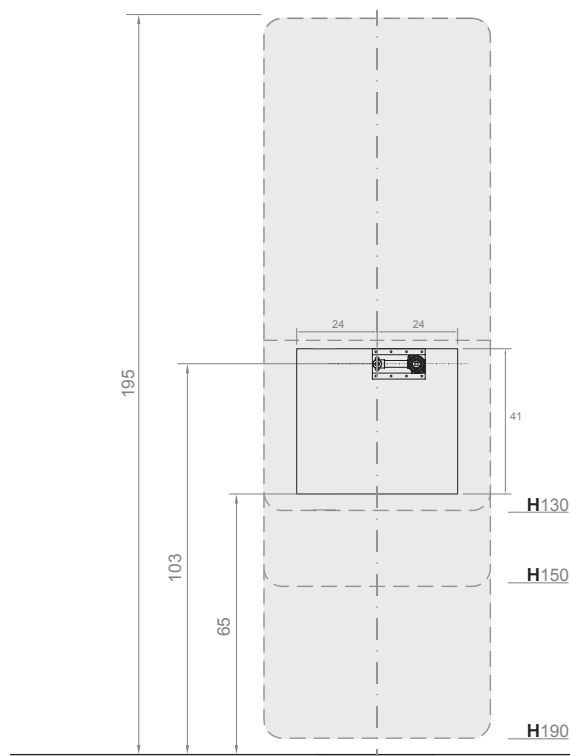

## ORIGIN

: inbani

**ESPEJOS CAMERINO EMPOTRADOS / RECESSED DRESSING MIRRORS / MIROIRS CABINETS INTÉGRÉS / SPECCHIO CAMERINO INCASSATO / EINGEBAUTER GARDEROBENSPIEGEL / ВСТРОЕННЫЕ ЗЕРКАЛЬНЫЕ ШКАФЫ**

**Panel Vertical para la modulación de espejos / Vertical panel for mirror modulation / Panneau vertical pour la composition de miroirs / Pannello verticale per la ripetizione modulare di specchi / Vertikales Spiegelwand-Element / Вертикальная панель для композиции зеркал.**

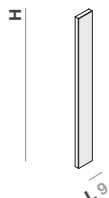

Cod.	H	
<b>OG001S</b>	85	97
<b>OG002S</b>	130	115
<b>OG003S</b>	150	123
<b>OG004S</b>	190	140

**ALTURA 85 cm / 85 cm height / Hauteur 85 cm / Altezza 85 cm / Höhe 85 cm / Высота 85 см**

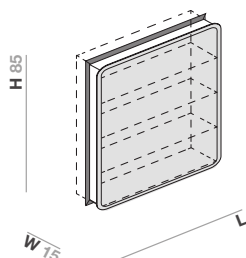

Cod.	L	
<b>OG100CE</b>	50	1196
<b>OG101CE</b>	60	1287

Con iluminación LED INTERIOR / With INTERIOR LED lighting / Avec éclairage LED INTÉRIEUR / Con illuminazione LED INTERIORE / Mit INNENBELEUCHTUNG LED / C ВНУТРИШНЕЙ подсветкой LED.

<b>OG100CEL</b>	50	1589
<b>OG101CEL</b>	60	1691

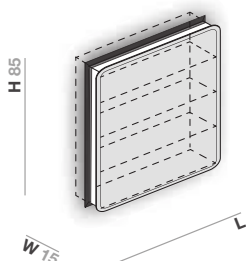

Espejo con iluminación LED EXTERIOR / With EXTERIOR LED lighting / Avec éclairage LED EXTÉRIEUR / Con illuminazione LED ESTERNA / Mit AUSSENBELEUCHTUNG LED / C ВНЕШНЕЙ подсветкой LED.

Cod.	L	
<b>OG100LCE</b>	50	1747
<b>OG101LCE</b>	60	1859

Con iluminación LED EXTERIOR e INTERIOR / With EXTERIOR and INTERIOR LED lighting / Avec éclairage LED EXTÉRIEUR et INTÉRIEUR / Con illuminazione LED INTERIORE e ESTERNA / Mit vorinstallierter öffnung für Armatur. INNEN- und AUSSENBELEUCHTUNG LED / C ВНУТРИШНЕЙ и ВНЕШНЕЙ подсветкой LED.

<b>OG100LCEL</b>	50	2048
<b>OG101LCEL</b>	60	2169

**ALTURA 130 cm / 130 cm height / Hauteur 130 cm / Altezza 130 cm / Höhe 130 cm / Высота 130 см**

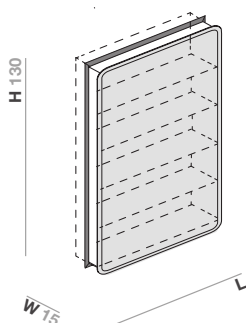

Cod.	L	
<b>OG102CE</b>	50	1513
<b>OG103CE</b>	60	1544

Con iluminación LED INTERIOR / With INTERIOR LED lighting / Avec éclairage LED INTÉRIEUR / Con illuminazione LED INTERIORE / Mit INNENBELEUCHTUNG LED / C ВНУТРИШНЕЙ подсветкой LED.

<b>OG102CEL</b>	50	1908
<b>OG103CEL</b>	60	1949

## ORIGIN

: inbani

**ESPEJOS CAMERINO EMPOTRADOS / RECESSED DRESSING MIRRORS / MIROIRS CABINETS INTÉGRÉS / SPECCHIO CAMERINO INCASSATO / EINGEBAUTER GARDEROBENSPIEGEL / ВСТРОЕННЫЕ ЗЕРКАЛЬНЫЕ ШКАФЫ**

ALTURA 130 cm / 130 cm height / Hauteur 130 cm / Altezza 130 cm / Höhe 130 cm / Высота 130 cm

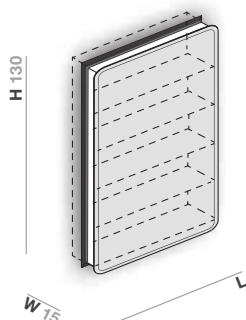

Espejo con iluminación LED EXTERIOR / With EXTERIOR LED lighting / Avec éclairage LED EXTÉRIEUR / Con illuminazione LED ESTERNA / Mit AUSSENBELEUCHTUNG LED / С ВНЕШНЕЙ подсветкой LED.

Cod.	L	
<b>OG102LCE</b>	50	2156
<b>OG103LCE</b>	60	2206

Con iluminación LED EXTERIOR e INTERIOR / With EXTERIOR and INTERIOR LED lighting / Avec éclairage LED EXTÉRIEUR et INTÉRIEUR / Con illuminazione LED INTERIORE e ESTERNA / Mit vorinstallierter Öffnung für Armatur. INNEN- und AUSSENBELEUCHTUNG LED / С ВНУТРЕННЕЙ и ВНЕШНЕЙ подсветкой LED.

<b>OG102LCEL</b>	50	2457
<b>OG103LCEL</b>	60	2517

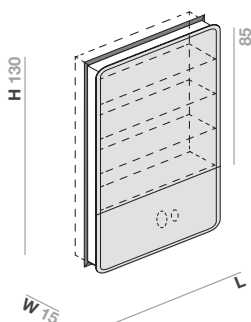

ESPEJO con preinstalación para grifería montada sobre el espejo / With pre-fitted hole for tap to be mounted on the mirror / Avec pré-installation pour robinetterie montée sur le miroir / Con preinstallazione per rubinetteria montata sullo specchio / Mit vorinstallierter Öffnung für Armatur / Со специальной конструкцией и отверстием для установки смесителя непосредственно на зеркало.

Cod.	L	
<b>OG105CE</b>	60	1614

Con preinstalación para grifería montada sobre el espejo e iluminación LED INTERIOR / With pre-fitted hole for tap to be mounted on the mirror and with INTERIOR LED lighting / Avec pré-installation pour robinetterie montée sur le miroir et éclairage LED INTÉRIEUR / Con preinstallazione per rubinetteria montata sullo specchio e illuminazione LED INTERIORE / Mit vorinstallierter Öffnung für Armatur. INNENBELEUCHTUNG LED / Со специальной конструкцией и отверстием для установки смесителя на зеркало и ВНУТРЕННЕЙ подсветкой LED.

<b>OG105CEL</b>	60	2019
-----------------	----	------

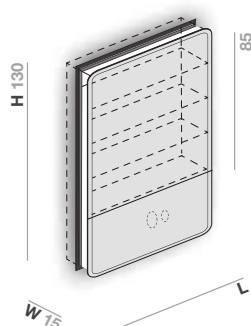

ESPEJO con preinstalación para grifería montada sobre el espejo e iluminación LED EXTERIOR / With pre-fitted hole for tap to be mounted on the mirror and with EXTERIOR LED lighting / Avec pré-installation pour robinetterie montée sur le miroir et éclairage LED EXTÉRIEUR / Con preinstallazione per rubinetteria montata sullo specchio e illuminazione LED ESTERNA / Mit vorinstallierter Öffnung für Armatur. AUSSENBELEUCHTUNG LED / Со специальной конструкцией и отверстием для установки смесителя непосредственно на зеркало и с ВНЕШНЕЙ и ВНУТРЕННЕЙ подсветкой LED.

Cod.	L	
<b>OG105LCE</b>	60	2276

Con preinstalación para grifería montada sobre el espejo e iluminación LED EXTERIOR e INTERIOR / With pre-fitted hole for tap to be mounted on the mirror and with INTERIOR and EXTERIOR LED lighting / Avec pré-installation pour robinetterie montée sur le miroir et éclairage LED EXTÉRIEUR et INTÉRIEUR / Con preinstallazione per rubinetteria montata sullo specchio e illuminazione LED ESTERIORE E INTERNA / Mit vorinstallierter Öffnung für Armatur. INNEN- und AUSSENBELEUCHTUNG LED / Со специальной конструкцией и отверстием для установки смесителя непосредственно на зеркало и с ВНЕШНЕЙ и ВНУТРЕННЕЙ подсветкой LED.

<b>OG105LCEL</b>	60	2587
------------------	----	------

## ORIGIN

: inbani

**ESPEJOS CAMERINO EMPOTRADOS / RECESSED DRESSING MIRRORS / MIROIRS CABINETS INTÉGRÉS / SPECCHIO CAMERINO INCASSATO / EINGEBAUTER GARDEROBENSPIEGEL / ВСТРОЕННЫЕ ЗЕРКАЛЬНЫЕ ШКАФЫ**

ALTURA 150 cm / 150 cm height / Hauteur 150 cm / Altezza 150 cm / Höhe 150 cm / Высота 150 cm

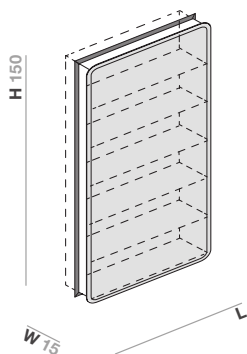

Cod.	L	
<b>OG106CE</b>	50	1674
<b>OG107CE</b>	60	1708

Con iluminación LED INTERIOR / With INTERIOR LED lighting / Avec éclairage LED INTÉRIEUR / Con illuminazione LED INTERIORE / Mit INNENBELEUCHTUNG LED / С ВНУТРЕННЕЙ подсветкой LED.

<b>OG106CEL</b>	50	2069
<b>OG107CEL</b>	60	2113

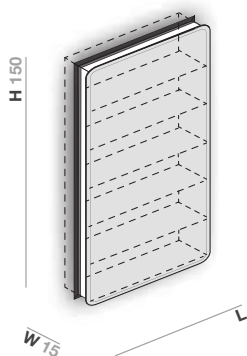

Espejo con iluminación LED EXTERIOR / With EXTERIOR LED lighting / Avec éclairage LED EXTÉRIEUR / Con illuminazione LED ESTERNA / Mit AUSSENBELEUCHTUNG LED / С ВНЕШНЕЙ подсветкой LED.

Cod.	L	
<b>OG106LCE</b>	50	2414
<b>OG107LCE</b>	60	2467

Con iluminación LED EXTERIOR e INTERIOR / With EXTERIOR and INTERIOR LED lighting / Avec éclairage LED EXTÉRIEUR et INTÉRIEUR / Con illuminazione LED INTERIORE e ESTERNA / Mit vorinstallierter Öffnung für Armatur. INNEN- und AUSSENBELEUCHTUNG LED / С ВНУТРЕННЕЙ и ВНЕШНЕЙ подсветкой LED.

<b>OG106LCEL</b>	50	2713
<b>OG107LCEL</b>	60	2778

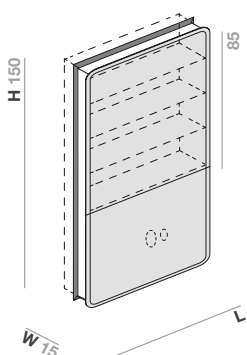

ESPEJO con preinstalación para grifería montada sobre el espejo / With pre-fitted hole for tap to be mounted on the mirror / Avec pré-installation pour robinetterie montée sur le miroir / Con preinstallazione per rubinetteria montata sullo specchio / Mit vorinstallierter Öffnung für Armatur / Со специальной конструкцией и отверстием для установки смесителя непосредственно на зеркало.

Cod.	L	
<b>OG109CE</b>	60	1778

Con preinstalación para grifería montada sobre el espejo e iluminación LED INTERIOR / With pre-fitted hole for tap to be mounted on the mirror and with INTERIOR LED lighting / Avec pré-installation pour robinetterie montée sur le miroir et éclairage LED INTÉRIEUR / Con preinstallazione per rubinetteria montata sullo specchio e illuminazione LED INTERIORE / Mit vorinstallierter Öffnung für Armatur, INNENBELEUCHTUNG LED / Со специальной конструкцией и отверстием для установки смесителя на зеркало и ВНУТРЕННЕЙ подсветкой LED.

<b>OG109CEL</b>	60	2183
-----------------	----	------

## ORIGIN

: inbani

**ESPEJOS CAMERINO EMPOTRADOS / RECESSED DRESSING MIRRORS / MIROIRS CABINETS INTÉGRÉS / SPECCHIO CAMERINO INCASSATO / EINGEBAUTER GARDEROBENSPIEGEL / ВСТРОЕННЫЕ ЗЕРКАЛЬНЫЕ ШКАФЫ**

**ALTURA 150 cm / 150 cm height / Hauteur 150 cm / Altezza 150 cm / Höhe 150 cm / Высота 150 cm**



ESPEJO con preinstalación para grifería montada sobre el espejo e iluminación LED EXTERIOR / With pre-fitted hole for tap to be mounted on the mirror and with EXTERIOR LED lighting / Avec pré-installation pour robinetterie montée sur le miroir et éclairage LED EXTÉRIEUR / Con preinstallazione per rubinetteria montata sullo specchio e illuminazione LED ESTERNA / Mit vorinstallierter Öffnung für Armatur. AUSSENBELEUCHTUNG LED / Со специальной конструкцией и отверстием для установки смесителя непосредственно на зеркало и ВНЕШНЕЙ подсветкой LED.

Cod.	L	
<b>OG109LCE</b>	60	2537

Con preinstalación para grifería montada sobre el espejo e iluminación LED EXTERIOR e INTERIOR / With pre-fitted hole for tap to be mounted on the mirror and with INTERIOR and EXTERIOR LED lighting / Avec pré-installation pour robinetterie montée sur le miroir et éclairage LED EXTÉRIEUR et INTÉRIEUR / Con preinstallazione per rubinetteria montata sullo specchio e illuminazione LED ESTERIORE E INTERNA / Mit vorinstallierter Öffnung für Armatur. INNEN- und AUSSENBELEUCHTUNG LED / Со специальной конструкцией и отверстием для установки смесителя непосредственно на зеркало и с ВНЕШНЕЙ и ВНУТРЕННЕЙ подсветкой LED.

<b>OG109LCEL</b>	60	2848
------------------	----	------

**ALTURA 190 cm / 190 cm height / Hauteur 190 cm / Altezza 190 cm / Höhe 190 cm / Высота 190 cm**

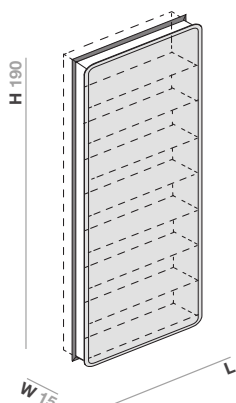

Cod.	L	
<b>OG110CE</b>	50	1910
<b>OG111CE</b>	60	2299

Con iluminación LED INTERIOR / With INTERIOR LED lighting / Avec éclairage LED INTÉRIEUR / Con illuminazione LED INTERIORE / Mit INNENBELEUCHTUNG LED / С ВНУТРЕННЕЙ подсветкой LED.

<b>OG110CEL</b>	50	2304
<b>OG111CEL</b>	60	2703

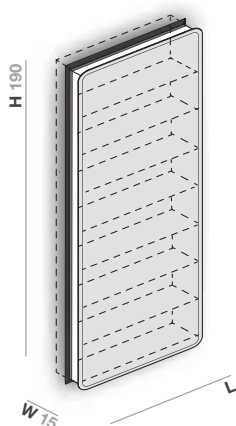

Espejo con iluminación LED EXTERIOR / Mirrors with EXTERIOR LED lighting / Avec éclairage LED EXTÉRIEUR / Con illuminazione LED ESTERNA / Mit AUSSENBELEUCHTUNG LED / С ВНЕШНЕЙ подсветкой LED.

Cod.	L	
<b>OG110LCE</b>	50	2783
<b>OG111LCE</b>	60	3192

Con iluminación LED EXTERIOR e INTERIOR / With EXTERIOR and INTERIOR LED lighting / Avec éclairage LED EXTÉRIEUR et INTÉRIEUR / Con illuminazione LED INTERIORE e ESTERNA / Mit vorinstallierter Öffnung für Armatur. INNEN- und AUSSENBELEUCHTUNG LED / С ВНУТРЕННЕЙ и ВНЕШНЕЙ подсветкой LED.

<b>OG110LCEL</b>	50	3083
<b>OG111LCEL</b>	60	3503



**ESPEJOS CAMERINO EMPOTRADOS / RECESSED DRESSING MIRRORS / MIROIRS CABINETS INTÉGRÉS / SPECCHIO CAMERINO INCASSATO / EINGEBAUTER GARDEROBENSPIEGEL / ВСТРОЕННЫЕ ЗЕРКАЛЬНЫЕ ШКАФЫ**

ALTURA 190 cm / 190 cm height / Hauteur 190 cm / Altezza 190 cm / Höhe 190 cm / Высота 190 см

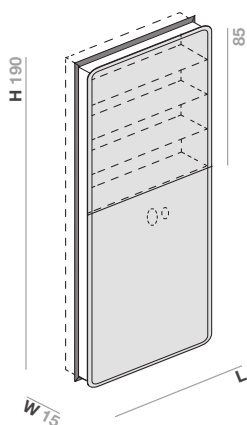

ESPEJO con preinstalación para grifería montada sobre el espejo / With pre-fitted hole for tap to be mounted on the mirror / Avec pré-installation pour robinetterie montée sur le miroir / Con preinstallazione per rubinetteria montata sullo specchio / Mit vorinstallierter Öffnung für Armatur / Со специальной конструкцией и отверстием для установки смесителя непосредственно на зеркало.

Cod.	L	
<b>OG113CE</b>	60	2369

Con preinstalación para grifería montada sobre el espejo e iluminación LED INTERIOR / With pre-fitted hole for tap to be mounted on the mirror and with interior LED lighting / Avec pré-installation pour robinetterie montée sur le miroir et éclairage LED intérieur / Con preinstallazione per rubinetteria montata sullo specchio e illuminazione LED INTERIORE / Mit vorinstallierter Öffnung für Armatur, Innenbeleuchtung LED / Со специальной конструкцией и отверстием для установки смесителя на зеркало и ВНУТРЕННЕЙ подсветкой LED.

<b>OG113CEL</b>	60	2773
-----------------	----	------

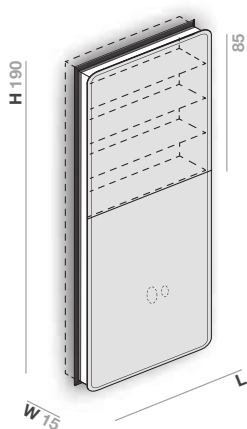

ESPEJO con preinstalación para grifería montada sobre el espejo e iluminación LED EXTERIOR / With pre-fitted hole for tap to be mounted on the mirror and with exterior LED lighting / Avec pré-installation pour robinetterie montée sur le miroir et éclairage LED EXTÉRIEUR / Con preinstallazione per rubinetteria montata sullo specchio e illuminazione LED ESTERNA / Mit vorinstallierter Öffnung für Armatur, Aussenbeleuchtung LED / Со специальной конструкцией и отверстием для установки смесителя непосредственно на зеркало и ВНЕШНЕЙ подсветкой LED.

Cod.	L	
<b>OG113LCE</b>	60	3262

Con preinstalación para grifería montada sobre el espejo e iluminación LED EXTERIOR e INTERIOR / With pre-fitted hole for tap to be mounted on the mirror and with interior and exterior LED lighting / Avec pré-installation pour robinetterie montée sur le miroir et éclairage LED extérieur et intérieur / Con preinstallazione per rubinetteria montata sullo specchio e illuminazione LED ESTERIORE E INTERNA / Mit vorinstallierter Öffnung für Armatur, Innen- und Aussenbeleuchtung LED / Со специальной конструкцией и отверстием для установки смесителя непосредственно на зеркало и с ВНЕШНЕЙ и ВНУТРЕННЕЙ подсветкой LED.

<b>OG113LCEL</b>	60	3573
------------------	----	------

ESPEJOS CAMERINOS ISLA · ISLAND DRESSING MIRRORS · MIROIRS CABINETS EN ÎLOT · SPECCHI CAMERINO ISOLA ·  
GARDEROBENSPIEGEL ISLA · ЗЕРКАЛЬНЫЕ ШКАФЫ ISLA



**OBSERVACIONES.** Para instalar sobre mueble isla. Se compone de un espejo fijo en la parte trasera. En la parte delantera, de una puerta espejo y parte fija con preinstalación para grifería montada sobre el mismo. Las puertas es espejo a ambas caras. El interior es de DM-Hidrófugo chapado con melamina antracita de alta protección. Los laterales exteriores y el fondo o trasera interior están forrados en espejo. Los estantes están fabricados en cristal PARSOL® Gris de 5mm.

**NOTES.** To install on the island module. It consists of a fixed mirror on the back. On the front there is a mirror door and a fixed part with pre-fitted hole for tap to be mounted on the mirror. Both door faces are mirrors. The interior is made of water-resistant MDF boards, laminated with highly protective melamine Anthracite. External sides and the inside background are covered with a mirror. The shelves are made of grey PARSOL® glass of 5mm thickness.

**OBSERVATIONS.** Pour installer sur meuble îlot. Il se compose d'un miroir sur la face arrière et d'une porte miroir avec une partie fixe pour la composition avec pré-installation pour robinetterie montée sur le miroir. Les portes sont des miroirs à double face. L'intérieur est de DM-Hydrofuge recouvert de mélamine Anthracite de haute protection. Les côtés extérieurs et le fond intérieur sont recouverts de miroir. Les étagères sont fabriquées en verre PARSOL® Gris de 5mm.

**OSSERVAZIONI.** Da installare sul mobile isola. È composto di un lato da un specchio fisso e da un altro lato da un'anta a specchio e parte fissa con preinstallazione per rubinetteria. Le ante sono a specchio su ogni faccia. L'interno è di fibra di legno a media densità idrorepellente con melamina Antracite ad alta protezione. I laterali esterni e il fondo o parte posteriore interna sono rivestiti di specchio. I ripiani sono fabbricati in vetro PARSOL® Grigio da 5 mm.

**HINWEISE.** Für Installation freistehendes Bodenmodul als Insel. Element bestehend aus a) Vorderseite Spiegeltür und festem Teil mit vorinstallierter Öffnung für Armaturen, und b) Rückseite Spiegelglas fest. Spiegeltür beidseitig Spiegelglas. Innenmaterial Tür feuchtigkeitsresistente MDF-Platten, Laminat aus hoch schützendem Melaminharz. Außenseiten sowie Vor- und Rückseite der Tür aus Spiegel. Regalböden aus Glas PARSOL® Grau, Dicke 5mm.

**ПРИМЕЧАНИЕ.** Для установки на мебельный модуль ISLA. Состоит из двух частей, одна из которых представляет собой зеркальную двустороннюю дверь, а вторая – фиксированную зеркальную панель с отверстием для установки смесителя непосредственно на поверхность зеркала. Внутренняя поверхность шкафа выполнена из водоотталкивающей МДФ доски, обшитой высокопрочным меламином цвета Антрацит. Боковые внешние и задняя внутренняя стенка покрыты зеркалом. Полки изготовлены из серого стекла PARSOL® (5мм).



ALTURA 130 cm / 130 cm height / Hauteur 130 cm / Altezza 130 cm / Höhe 130 cm / Высота 130 см

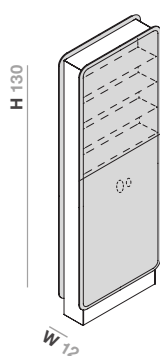

Cod.

**OG105CI** 2050

Con illuminación LED INTERIOR / With INTERIOR LED lighting / Avec éclairage LED INTÉRIEUR / con illuminazione LED INTERIORE / Mit INNENBELEUCHTUNG LED / C ВНУТРЕННЕЙ подсветкой LED.

**OG105CIL** 2474

**ORIGIN**

**: inbani**

**ESPEJOS CAMERINOS ISLA · ISLAND DRESSING MIRRORS · MIROIRS CABINETS EN ÎLOT · SPECCHI CAMERINO ISOLA ·  
GARDEROBENSPIEGEL ISLA · ЗЕРКАЛЬНЫЕ ШКАФЫ ISLA**

**ALTURA 150 cm / 150 cm height / Hauteur 150 cm / Altezza 150 cm / Höhe 150 cm / Высота 150 см**

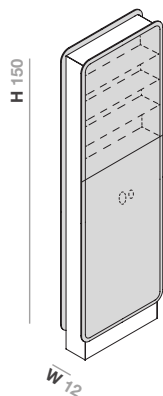

Cod.

<b>OG109CI</b>	2202
----------------	------

**Con iluminación LED INTERIOR / With INTERIOR LED lighting / Avec éclairage LED INTÉRIEUR / con illuminazione LED INTERIORE / Mit INNENBELEUCHTUNG LED / C ВНУТРЕННЕЙ подсветкой LED.**

<b>OG109CIL</b>	2481
-----------------	------